

NCS3

Kiertovesipumppu kuumalle käyttövedelle

NCS3 sarjan kiertovesipumpun kytkeminen lämpimään käyttövedeen takaa maksimaalisen käyttömukavuuden.

Pumppu on tarkoitettu käytettäväksi lämpimän käyttöveden kierrätysjärjestelmissä. Järjestelmän etuna on se että lämmintä vettä on heti käytettävissä kun lämminvesihana avataan. Ei siis tarvitse juokсутaa ja odottaa veden lämpenemistä.



- * **3 eri nopeutta**
- * **hiljainen käyntiääni**
- * **kooltaan pieni**
- * **itsestään puhdistuva**
- * **pronssi pesä**

Sovellutus

*Puhtaille nesteille, ilman hiovia tai syövyttäviä aineita.

*Kuumalle käyttövedelle

Moottori

- * Induktiomoottori
- * 3 vaihdettavaa nopeutta
- * 1-vaihe 230 V (-10%; +6%)
- * 50 Hz
- * Suojausluokka IP44
- * Eristysluokka H
- * Luokan I soveltuvuus
- * EU normit EN 60335-1, EN 60335-2-51

Tekniset tiedot

- * Käytönesteen lämpötila +5°C- +65°C
- * Max ympäristön lämpötila +40°C
- * Max käyttöpainne 10 bar
- * Säilytysolosuhteet -20°C - +70°C, suhteellinen kosteus 95 % 40°C
- * Max glykolin määrä 40 %
- * Yhteet: kierteiset ISO 228: G1½, G2
- * Äänen taso: 43 dB < (A)
- * Pienin imupaine 0,5 bar 50°C

Materiaalit:

- Pumpun pesä Pronssi
- Juoksupyörä Komposiitti
- Laakerointi hiili
- Painelaakeri keramiikka / grafiitti
- Akseli RST (AISI 316 33)

Asennusohje

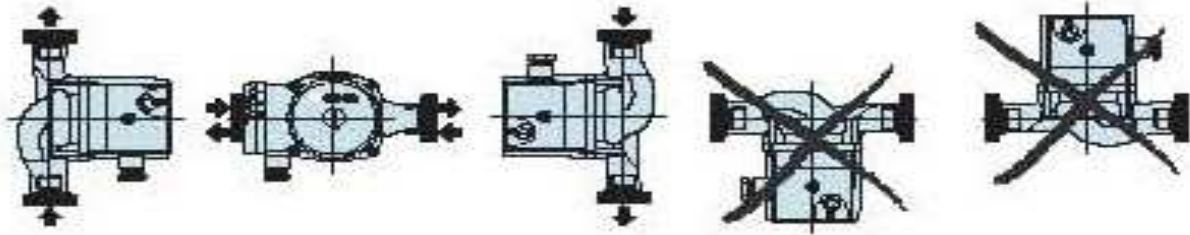

Tuottokäyrät

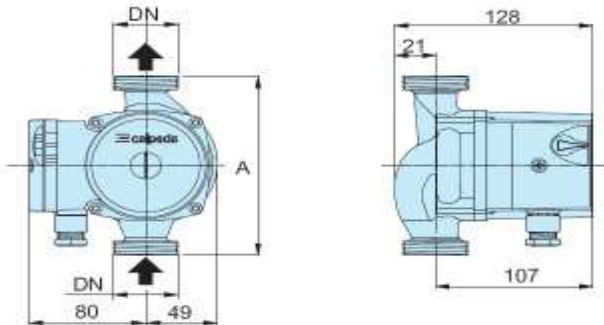
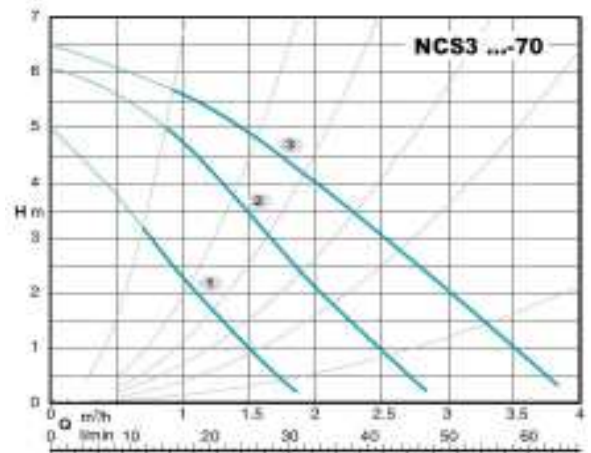
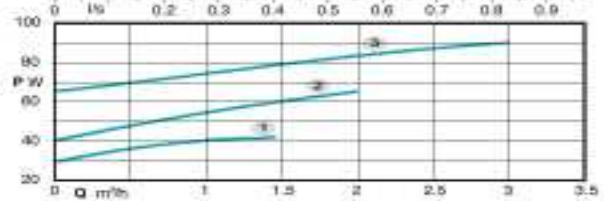
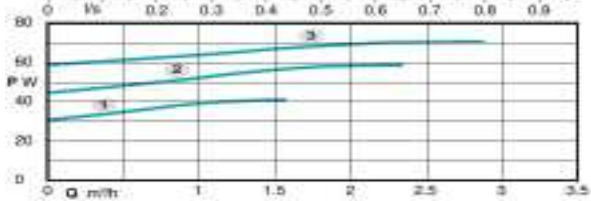
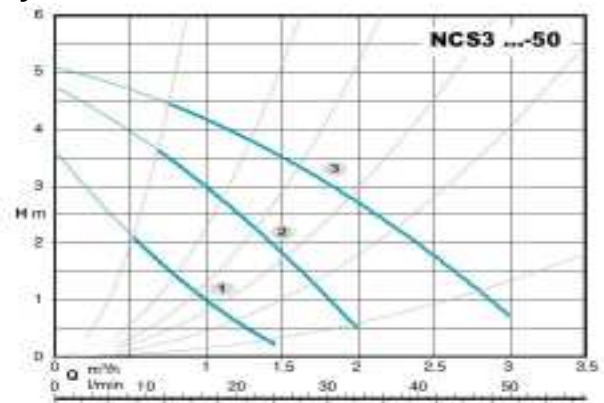
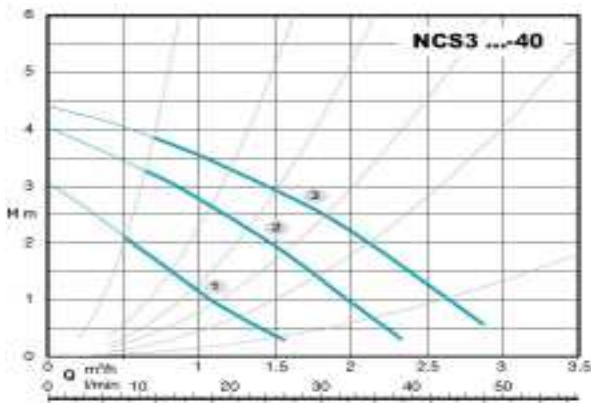

Saatavilla olevat mallit

TYPE	DN	Pos.	P1 (W)	1x 230 V [A]	A mm	[kg]
NCS3 20-40/130-60	G 1 1/4	3	53	0,23	130	2,3
		2	47	0,21		
NCS3 20-50/130-60	G 1 1/4	3	91	0,36	130	2,5
		2	65	0,28		
NCS3 20-70/130-60	G 1 1/4	3	148	0,66	130	3,8
		2	128	0,59		
		1	38	0,17		
		1	42	0,18		
		1	87	0,41		

Jokainen Calpeda pumppu on huolellisesti testattu ja koepumpattu ennen pakkaamista.